



Etude de conception | Mesurer | Propriétés de masse | Propriétés de la section | Capteur | Statistiques | Vérifier | Analyse de la géométrie | Diagnostic d'import... | Analyse de la déviation | Zébrures | Courbure | Analyse de la dépouille | Analyse des contre-dépouilles | Analyse de la ligne de joint | Vérification de la symétrie | Analyse de l'épaisseur | Comparer les documents | Vérifier le docum... | Assistant d'analyse SimulationXpress

Fonctions | Esquisse | Evaluer | DimXpert | Produits Office

- depouille (Défaut<<Défaut>\_Eta)
- Capteurs
- Annotations
- Matériau <non spécifié>
- Plan de face
- Plan de dessus
- Plan de droite
- Origine
- Boss.-Extru.1
  - Esquisse1

*Faire une dépouille*

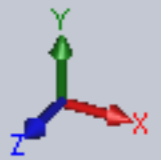
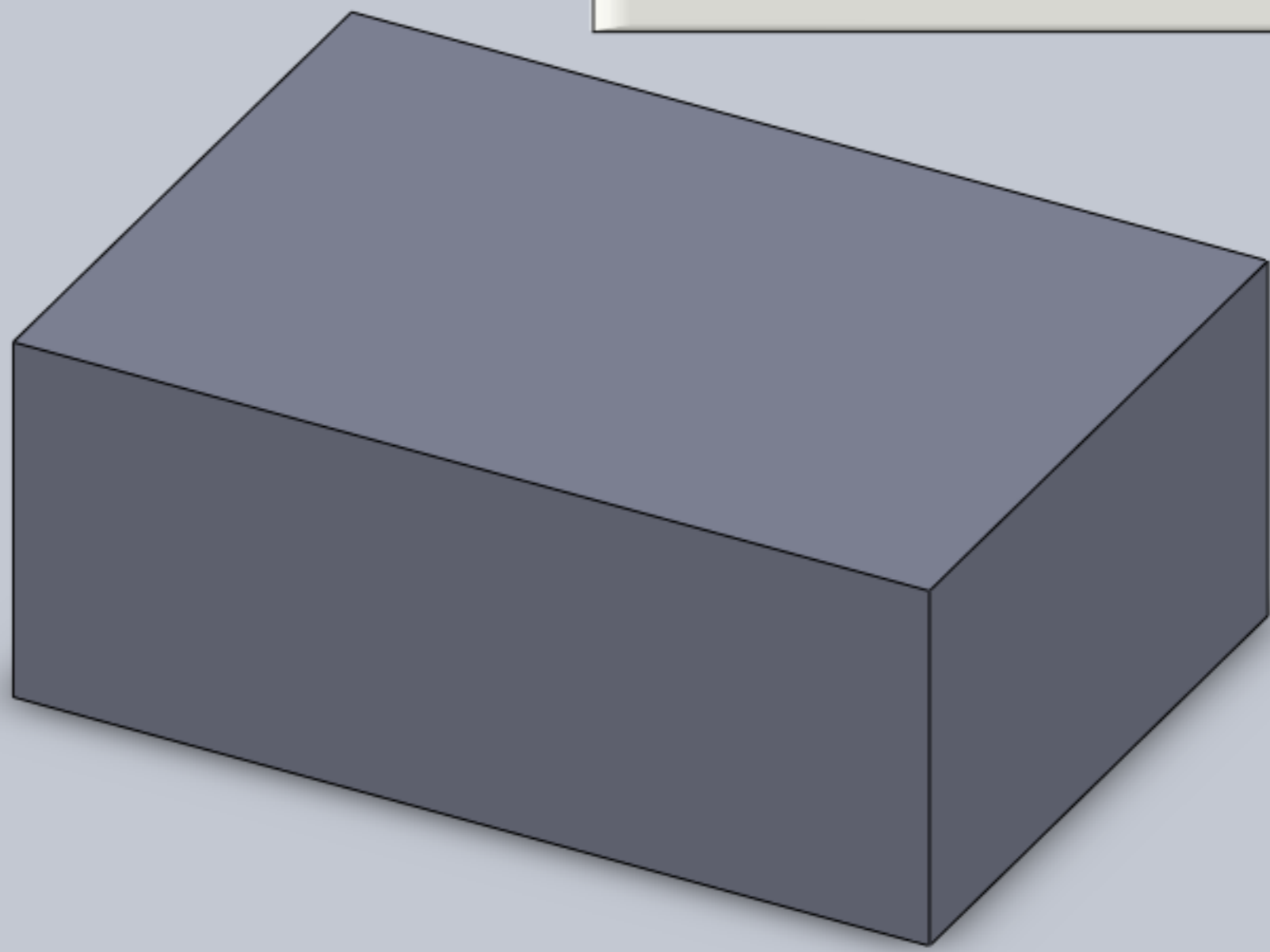

\*Trimétrique



Etude de conception | Mesure | Propriétés | Propriétés | Capteur | Statistiques

Vérifier | Analyse de la géométrie | Diagnostic d'import...

Analyse de la déviation | Zébrures | Courbure

Analyse de la dépouille | Analyse des contre-dépouilles | Analyse de la ligne de joint

Vérification de la symétrie | Analyse de l'épaisseur | Comparer les documents

Vérifier le docum... | Assistant d'analyse SimulationXpress

in mm | X Y Z | Produits Office

**Mesure - dépouille**

mesurer

- depouille (Défaut<<Défaut>>\_Eta)
  - Capteurs
  - Annotations
  - Matériau <non spécifié>
  - Plan de face
  - Plan de dessus
  - Plan de droite
  - Origine
  - Boss.-Extru.1
  - Esquisse1

*Tout d'abord nous allons mesurer un coté de la pièce.*

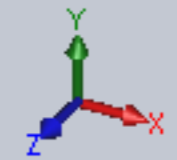
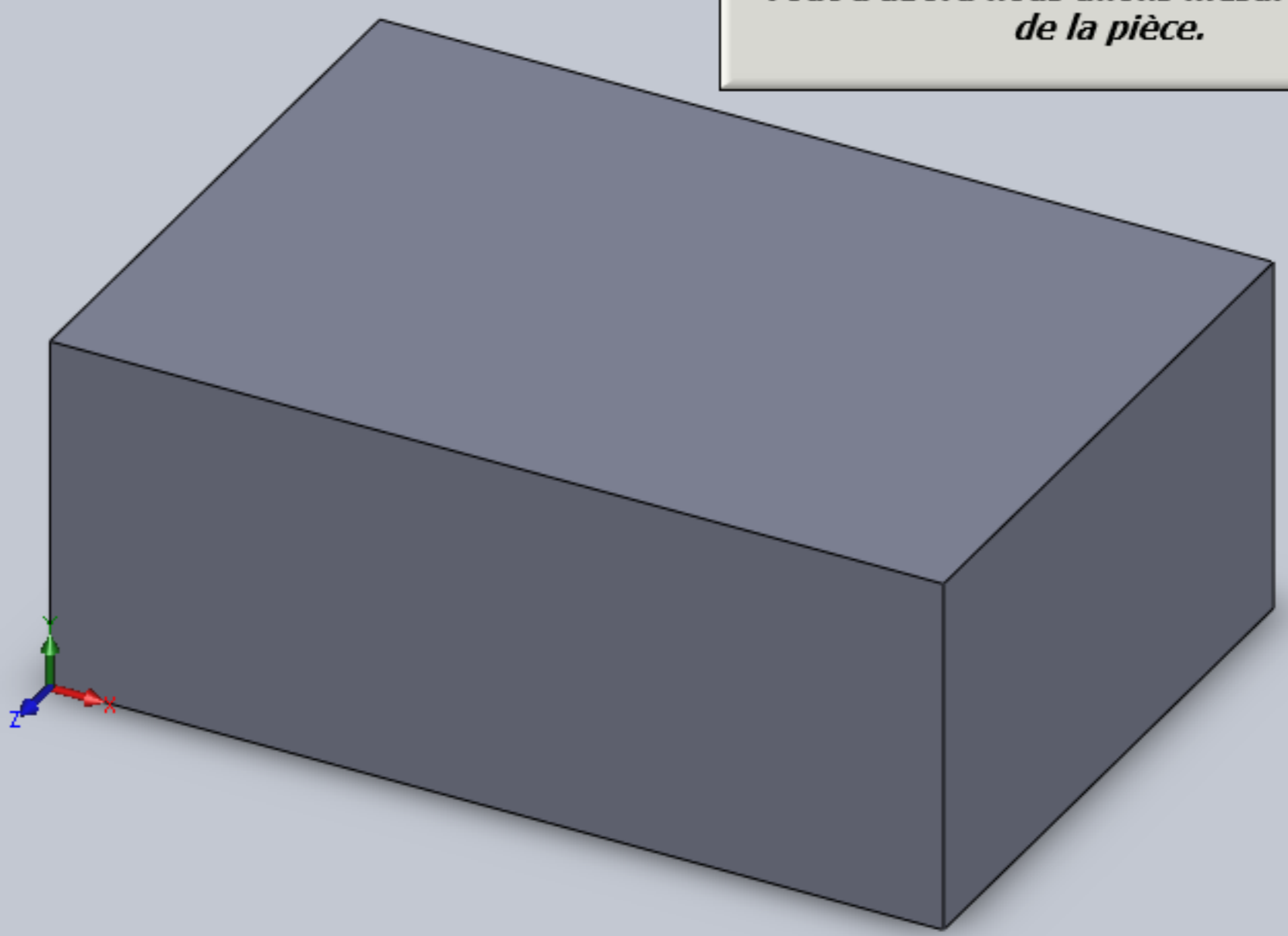

Mesure - depouille

in mm

Statistiques

Vérifier

Analyse de la géométrie

Diagnostic d'import...

Analyse de la déviation

Zébrures

Courbure

Analyse de la dépouille

Analyse des contre-dépouilles

Analyse de la ligne de joint

Vérification de la symétrie

Analyse de l'épaisseur

Comparer les documents

Vérifier le docum...

Assistant d'analyse SimulationXpress

Produits Office

- depouille (Défaut<<Défaut>\_Eta)
- Capteurs
- Annotations
- Matériau <non spécifié>
- Plan de face
- Plan de dessus
- Plan de droite
- Origine
- Boss.-Extru.1
- Esquisse1

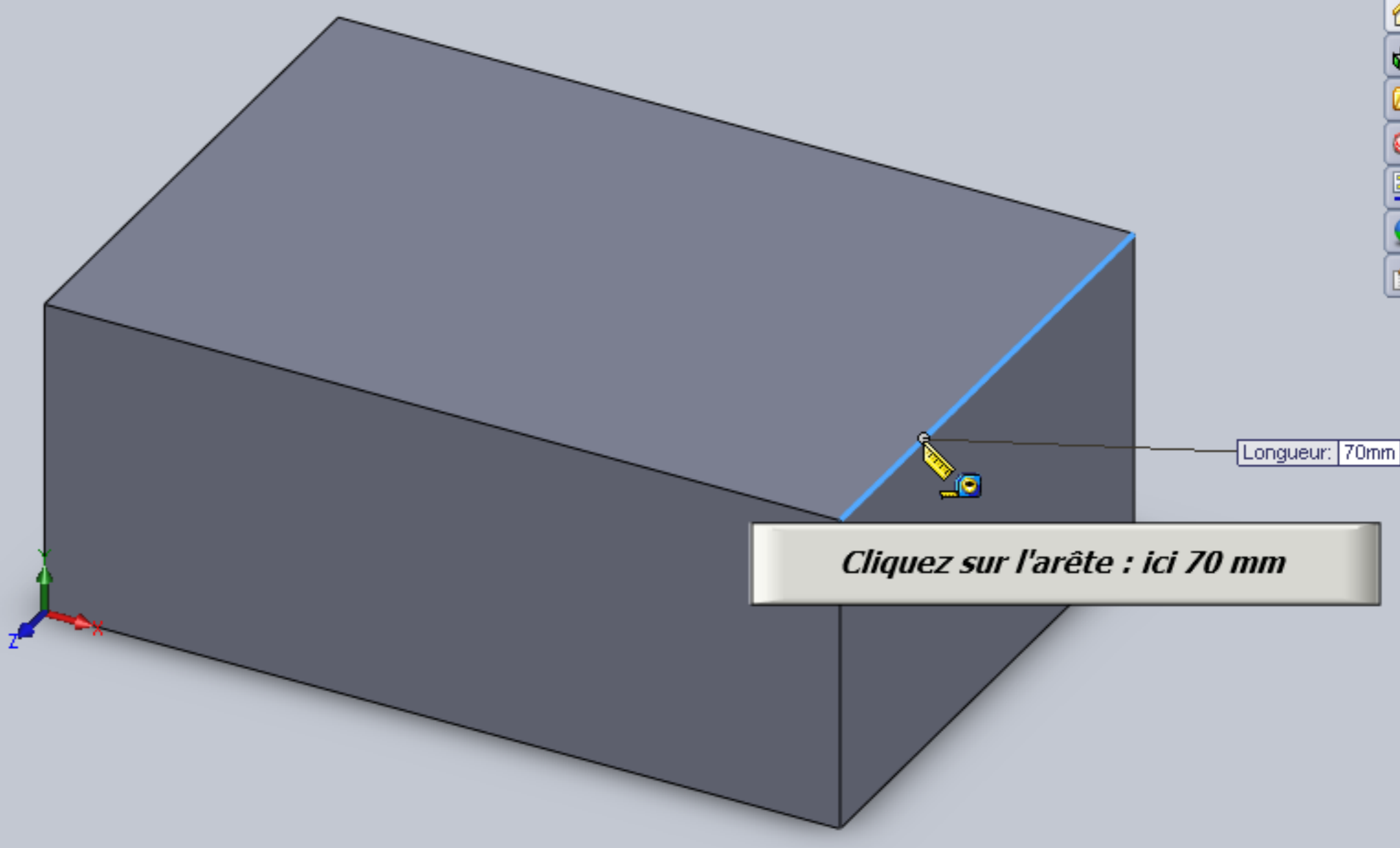

Mesure - depouille

in mm

Statistiques

Vérifier

Analyse de la géométrie

Diagnostic d'import...

Analyse de la déviation

Zébrures

Courbure

Analyse de la dépouille

Analyse des contre-dépouilles

Analyse de la ligne de joint

Vérification de la symétrie

Analyse de l'épaisseur

Comparer les documents

Vérifier le docum...

Assistant d'analyse SimulationXpress

Produits Office

- depouille (Défaut<<Défaut>>\_Eta)
- Capteurs
- Annotations
- Matériau <non spécifié>
- Plan de face
- Plan de dessus
- Plan de droite
- Origine
- Boss.-Extru.1
- Esquisse1

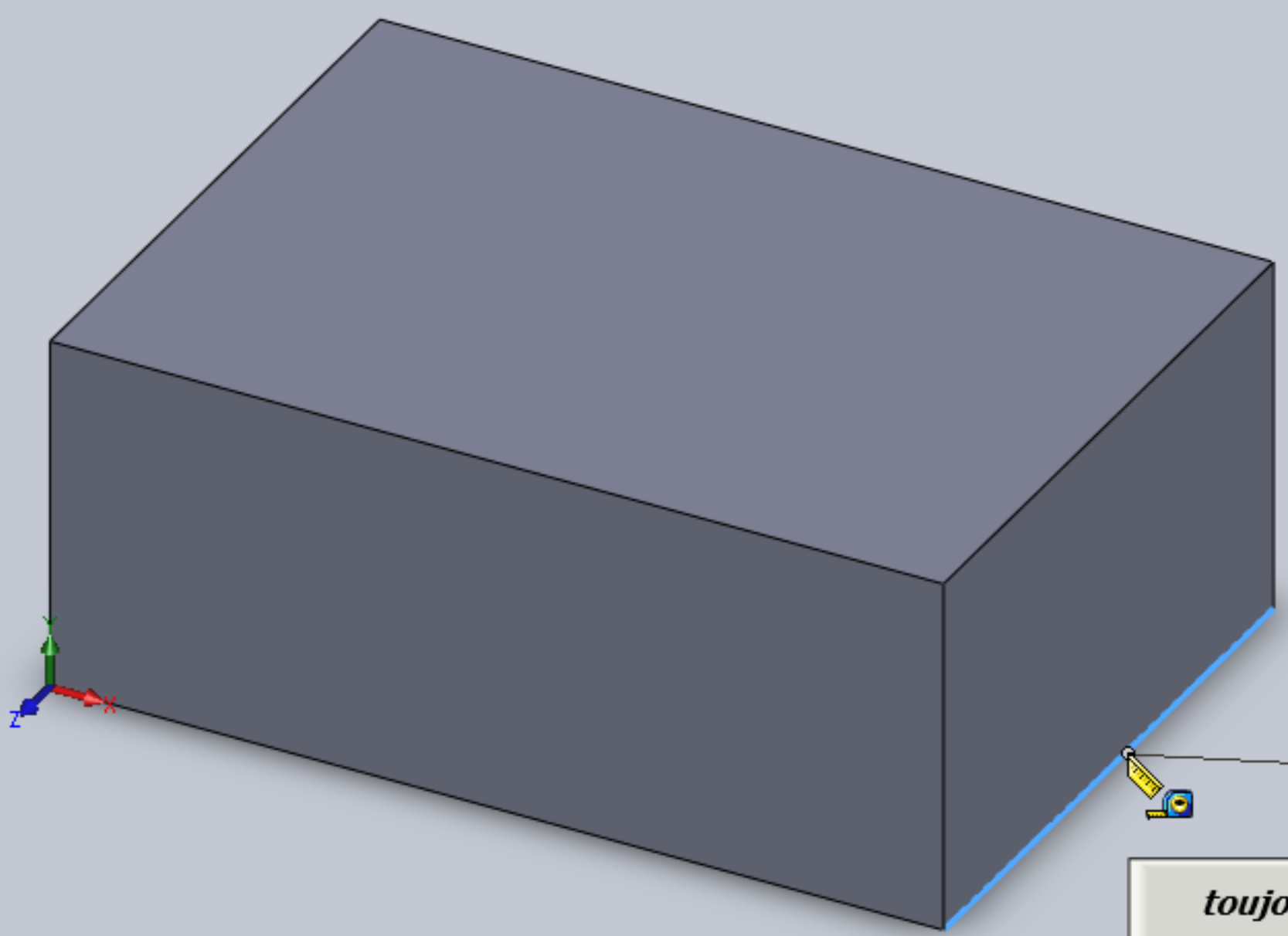

Longueur: 70mm

*toujours 70 mm*



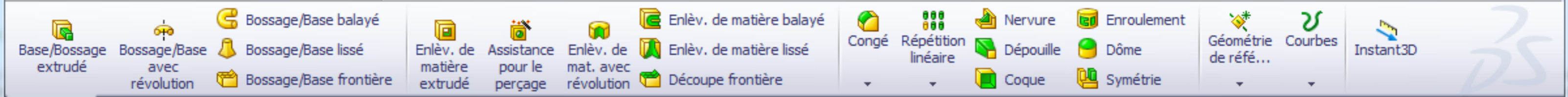

Fonctions Esquisse Evaluer DimXpert Produits Office

**Allez dans le menu Fonctions**

- Capteurs
- Annotations
- Matériau <non spécifié>
- Plan de face
- Plan de dessus
- Plan de droite
- Origine
- Boss.-Extru.1
- Esquisse1

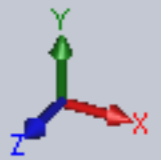
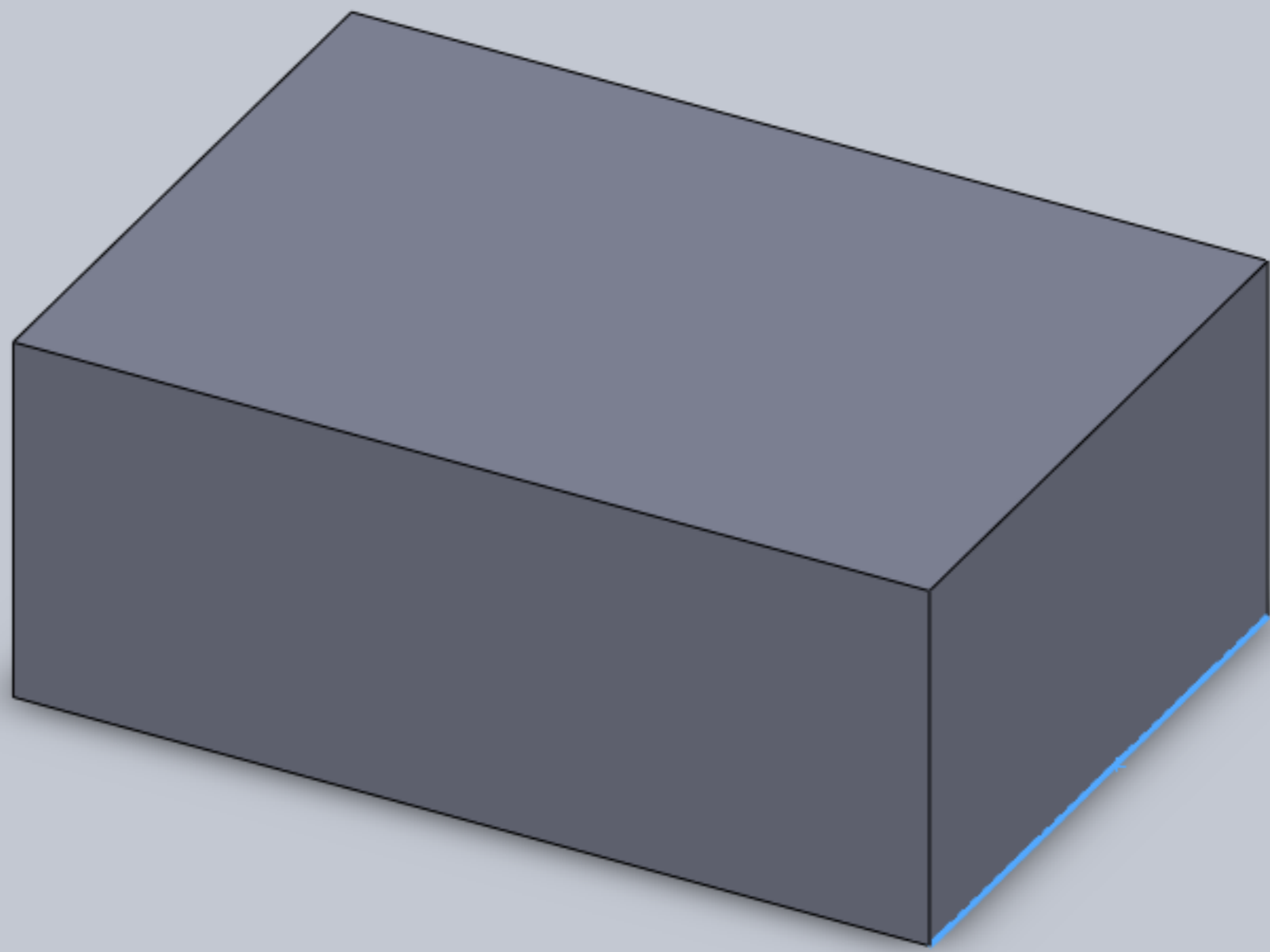

\*Trimétrique

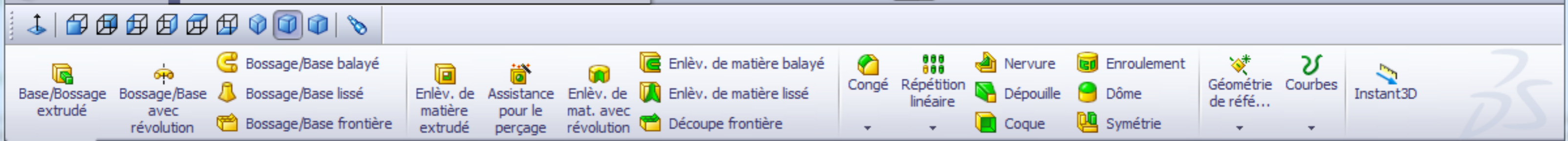

Fonctions | Esquisse | Evaluer | DimXpert | Produits Office

- depouille (Défaut<<Défaut>>\_Et)
- Capteurs
- Annotations
- Matériau <non spécifié>
- Plan de face
- Plan de dessus
- Plan de droite
- Origine
- Boss.-Extru.1
- Esquisse1

*Sélectionnez la face de dessus*

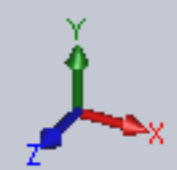
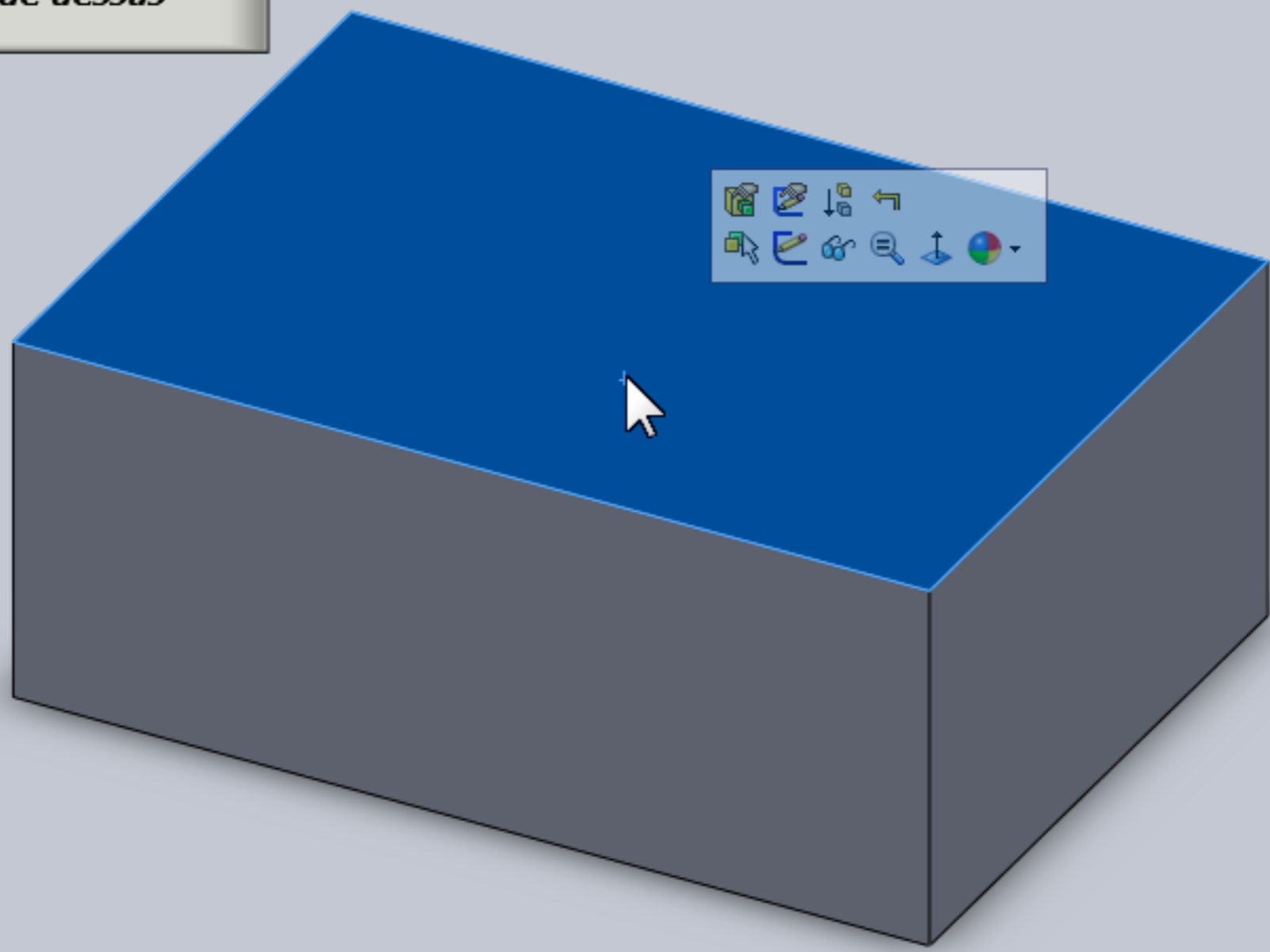

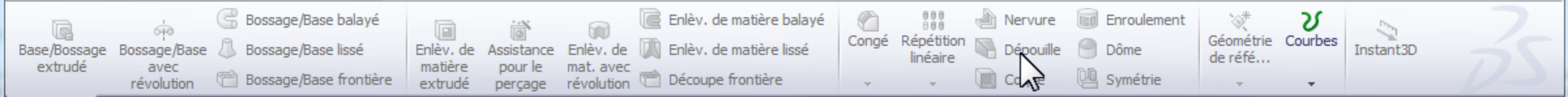

Fonctions | Esquisse | Evaluer | DimXpert | Produits Office

depouille (Défaut <<Défaut...)

**DraftXpert**

Manuel | DraftXpert

Ajouter | Modifier

Objets à dépouiller

30.00deg

Face<1>

Appliquer

Analyse de la dépouille

Couleurs auto.

0 Dépouille

30.00

15.00

0.00

0 Dépouille

**Cliquez sur l'icône "dépouille"**

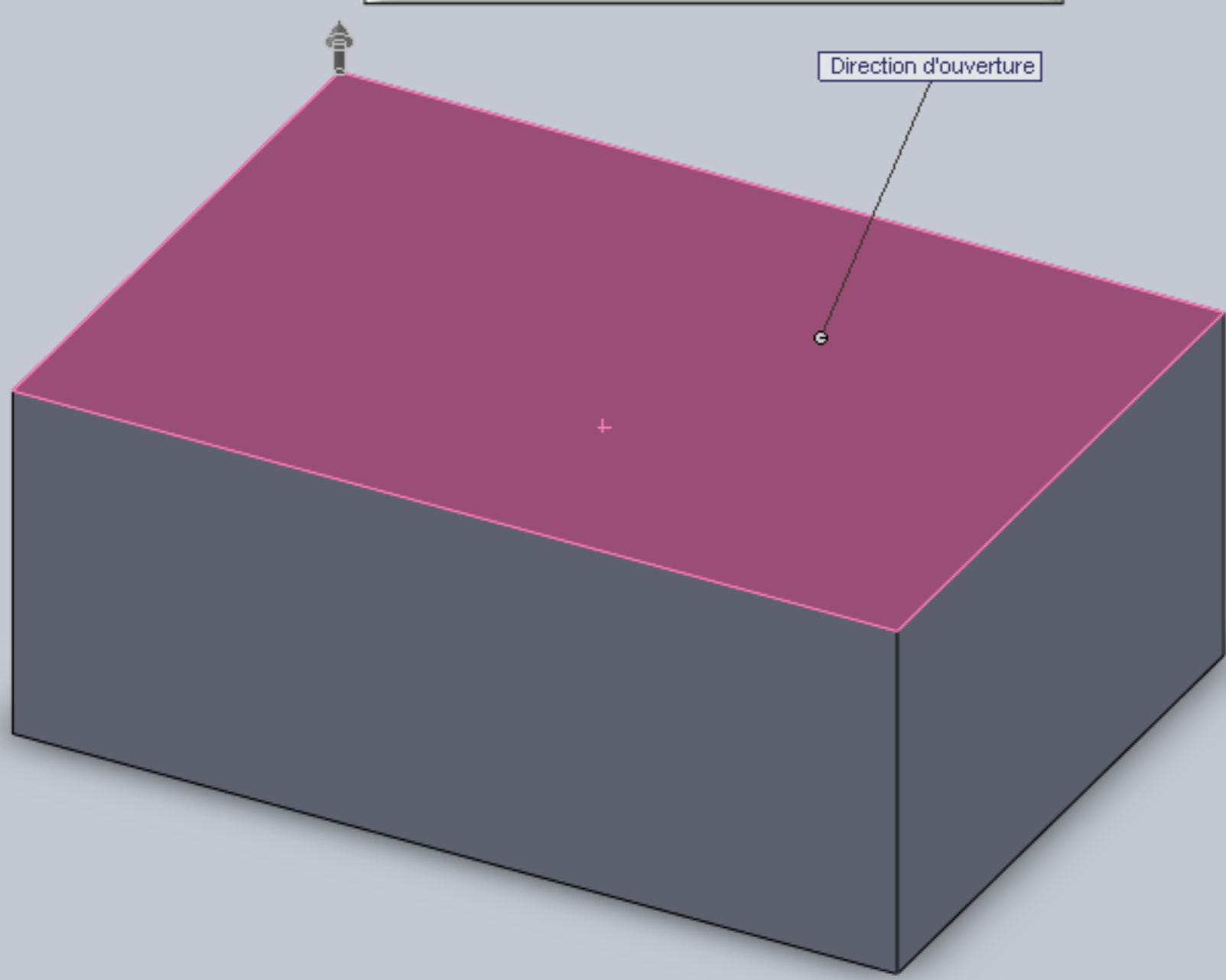

\*Trimétrique

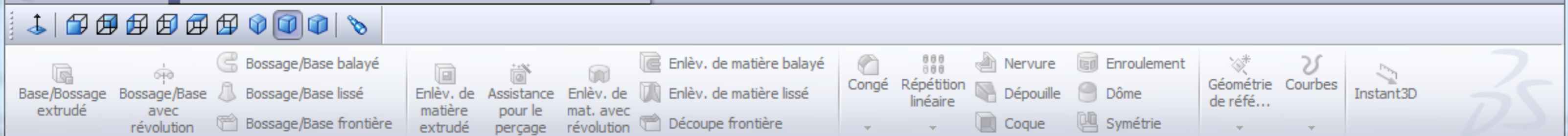

Fonctions | Esquisse | Evaluer | DimXpert | Produits Office

depouille (Défaut <<Défaut...)

**DraftXpert** ?

Manuel | DraftXpert

Ajouter | Modifier

Objets à dépouiller

30.00deg

Face<1>

Face<2>

Appliquer

Analyse de la dépouille

Couleurs auto.

0 Dépouille

30.00

15.00

0.00

0 Dépouille

\*Trimétrie

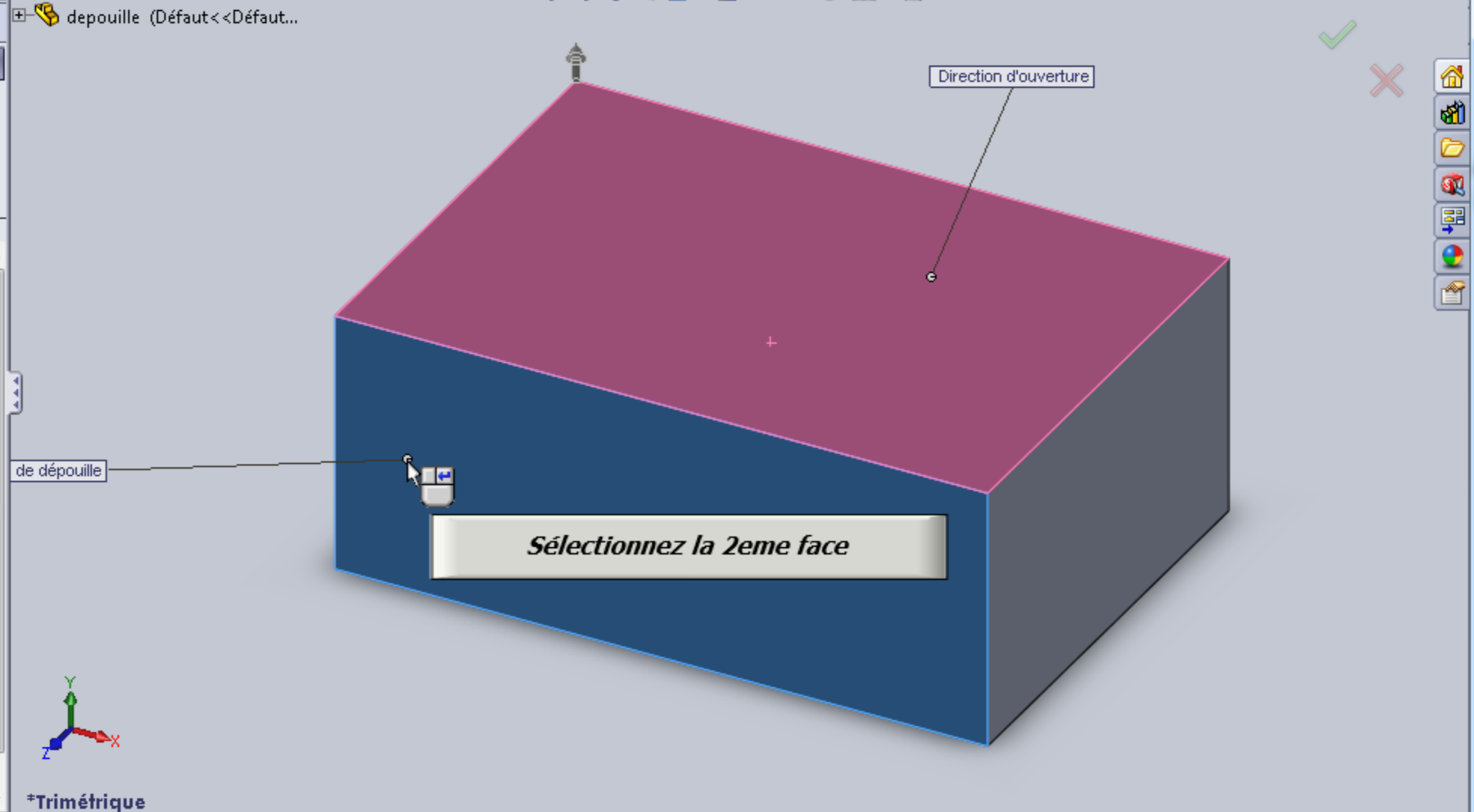



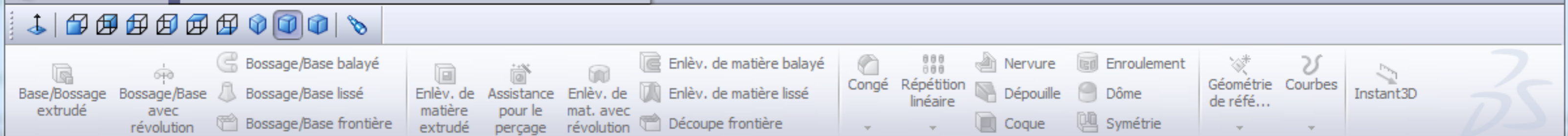

Fonctions | Esquisse | Evaluer | DimXpert | Produits Office

depouille (Défaut <<Défaut...)

**DraftXpert** ?

Manuel | DraftXpert

Ajouter | Modifier

Objets à dépouiller

30.00deg

Face<1>

Face<2>

Appliquer

Analyse de la dépouille

Couleurs auto.

0 Dépouille

30.00

15.00

0.00

0 Dépouille

\*Trimétrique

*Indiquez l'angle*

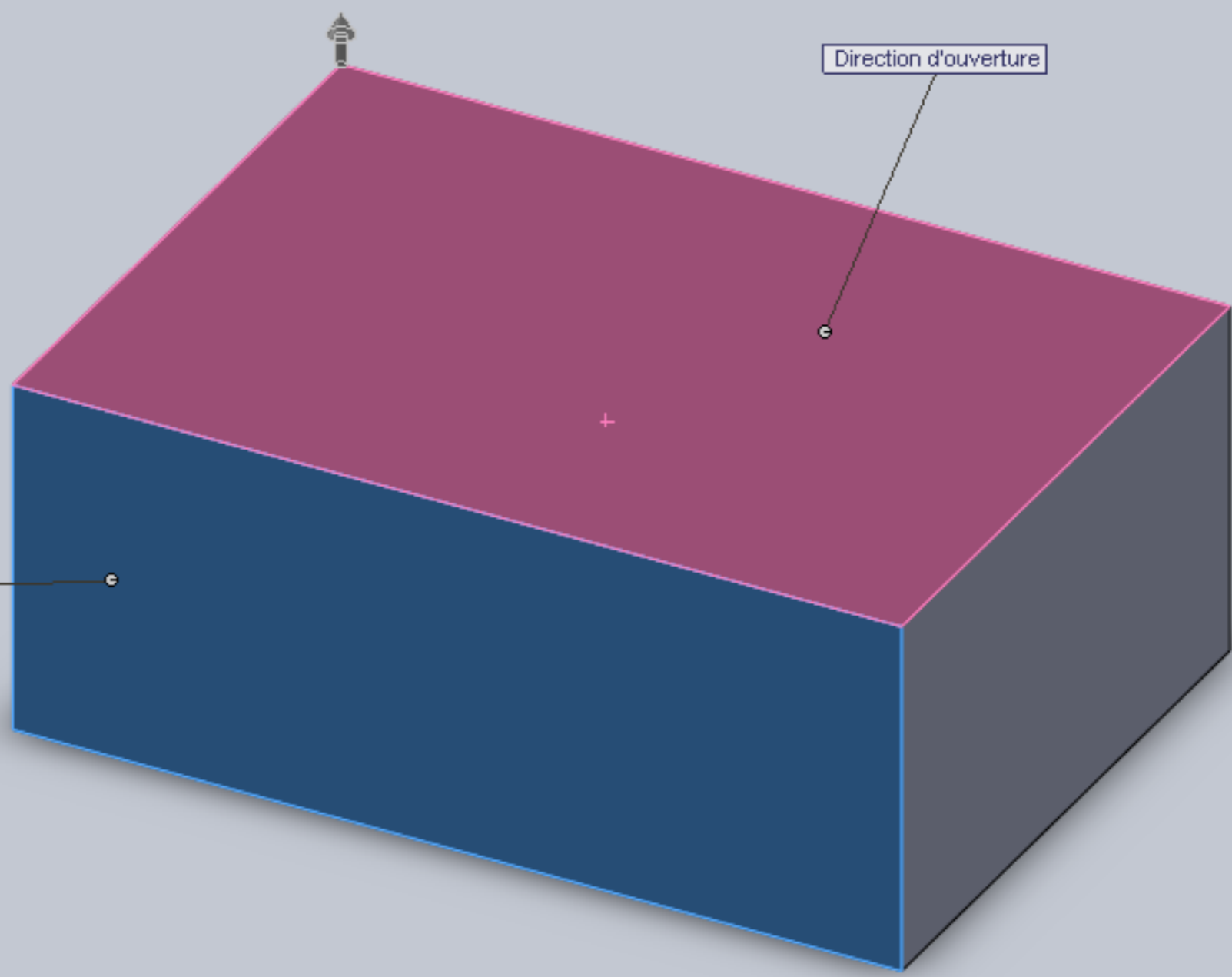

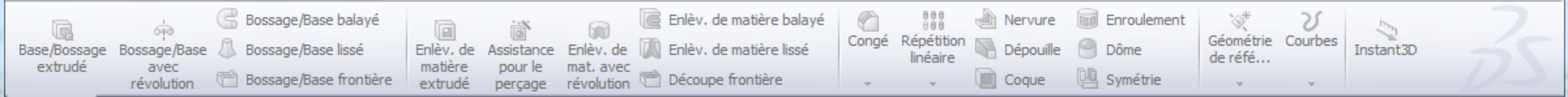

Fonctions | Esquisse | Evaluer | DimXpert | Produits Office

depouille (Défaut <<Défaut...)

**DraftXpert**

Validez

OK Manuel DraftXpert

Ajouter Modifier

Objets à dépouiller

30.00deg

Face<1>

Face<2>

Appliquer

Analyse de la dépouille

Couleurs auto.

0 Dépouille

30.00

15.00

0.00

0 Dépouille

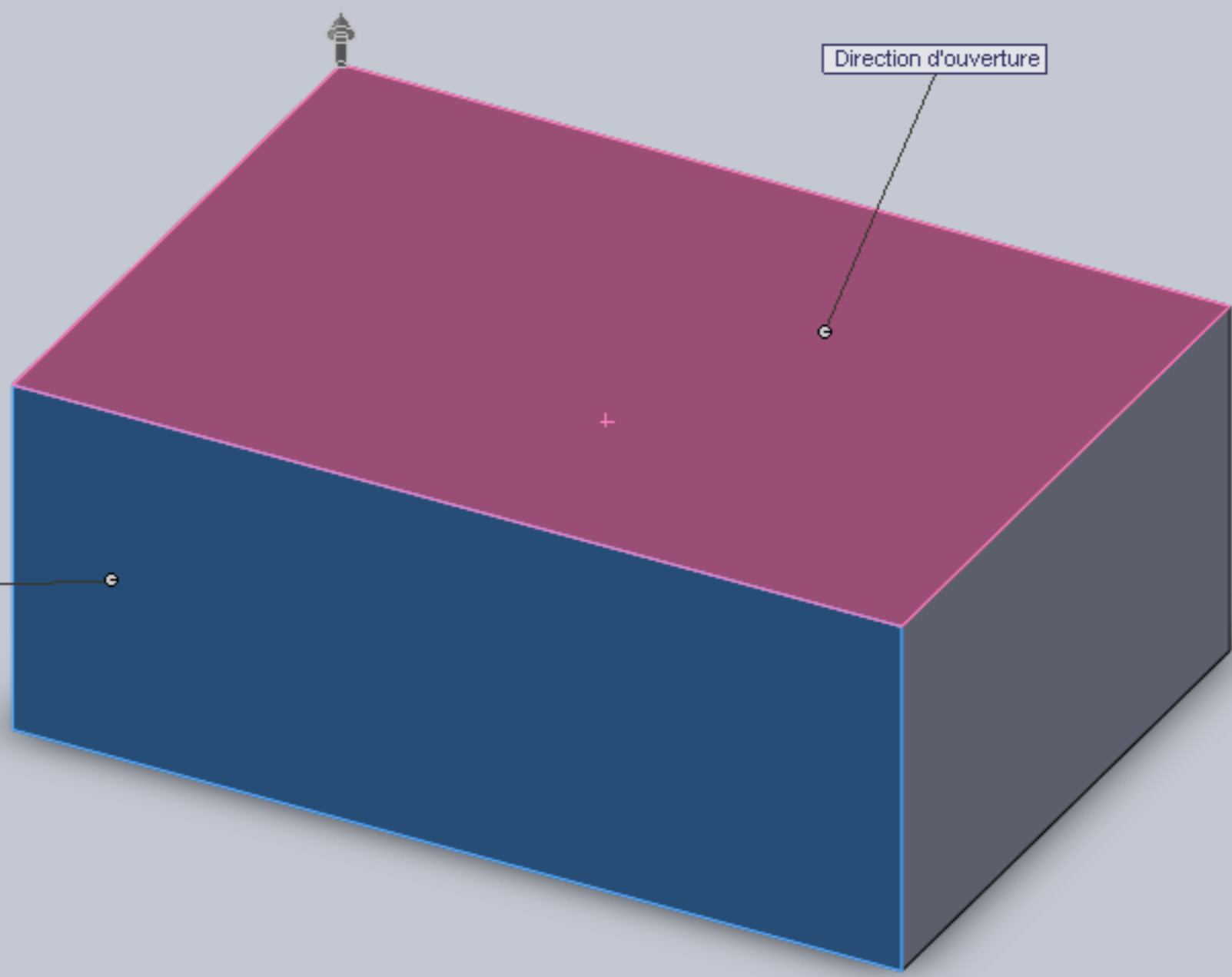

\*Trimétrique

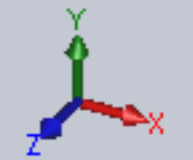
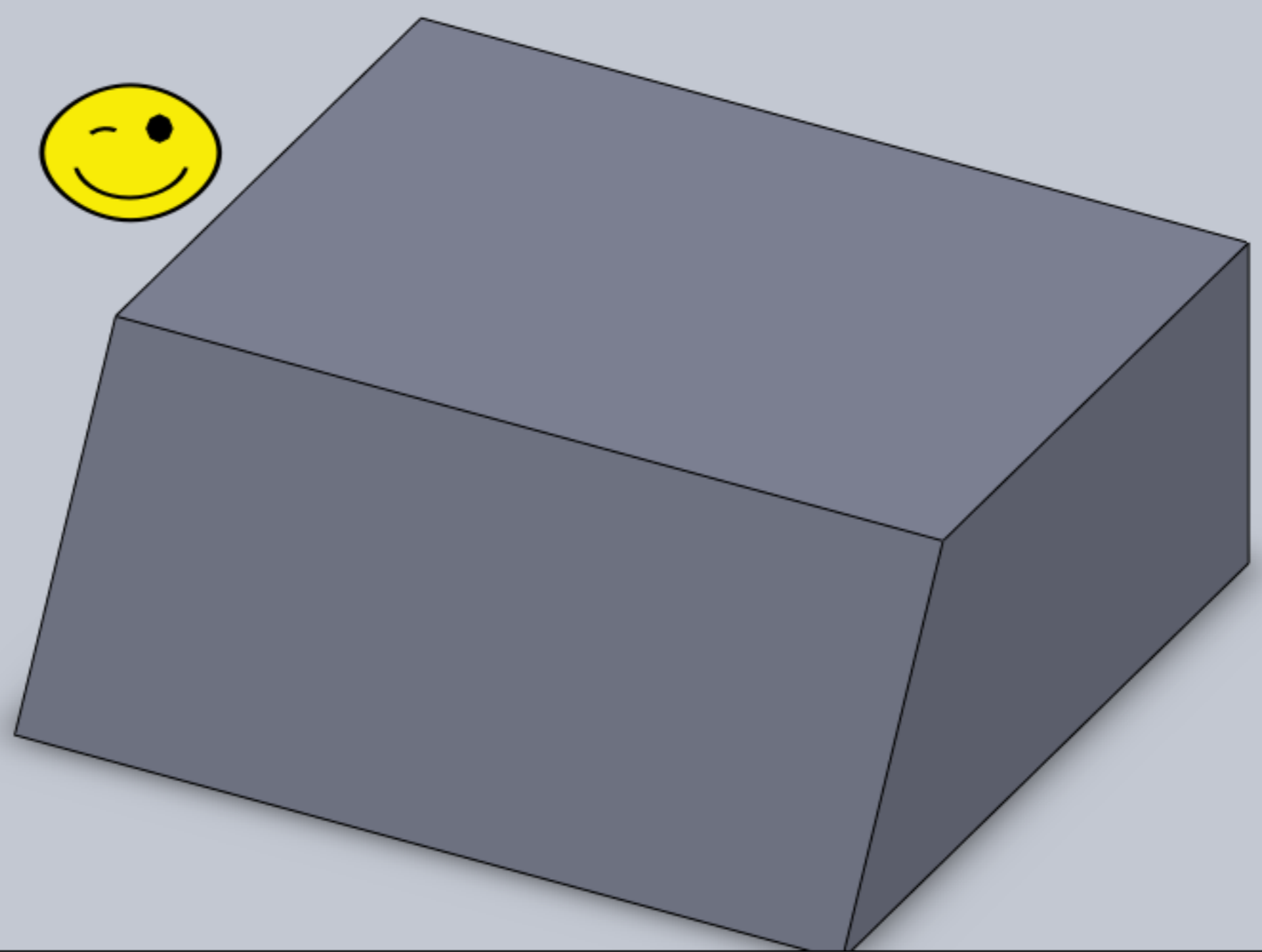
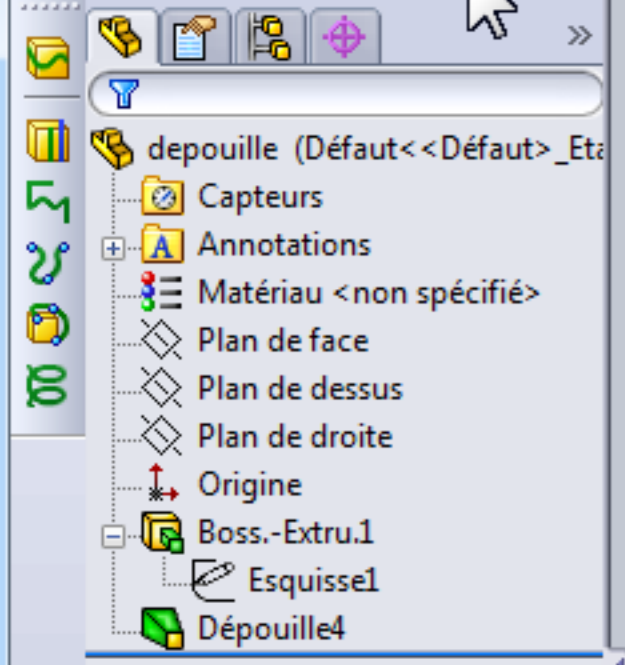
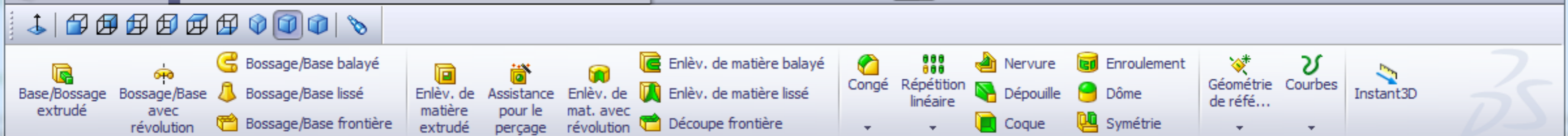

\*Trimétrique



Etude de conception | **Mesurer** | Propriétés de masse | Propriétés de la section | Capteur | Statistiques | Vérifier | Analyse de la géométrie | Diagnostic d'import... | Analyse de la déviation | Zébrures | Courbure | Analyse de la dépouille | Analyse des contre-dépouilles | Analyse de la ligne de joint | Vérification de la symétrie | Analyse de l'épaisseur | Comparer les documents | Vérifier le docum... | Assistant d'analyse SimulationXpress

Fonctions | Esquisse | **Evaluer** | DimXpert | Produits Office

**Mesurer**  
 Calcule la distance entre les objets sélectionnés.

- depo
- Capteurs
- Annotations
- Matériau <non spécifié>
- Plan de face
- Plan de dessus
- Plan de droite
- Origine
- Boss.-Extru.1
  - Esquisse1
  - Dépouille4

*Menu Evaluer, puis mesurer*

*Comparez les mesures....*

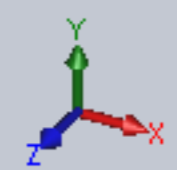
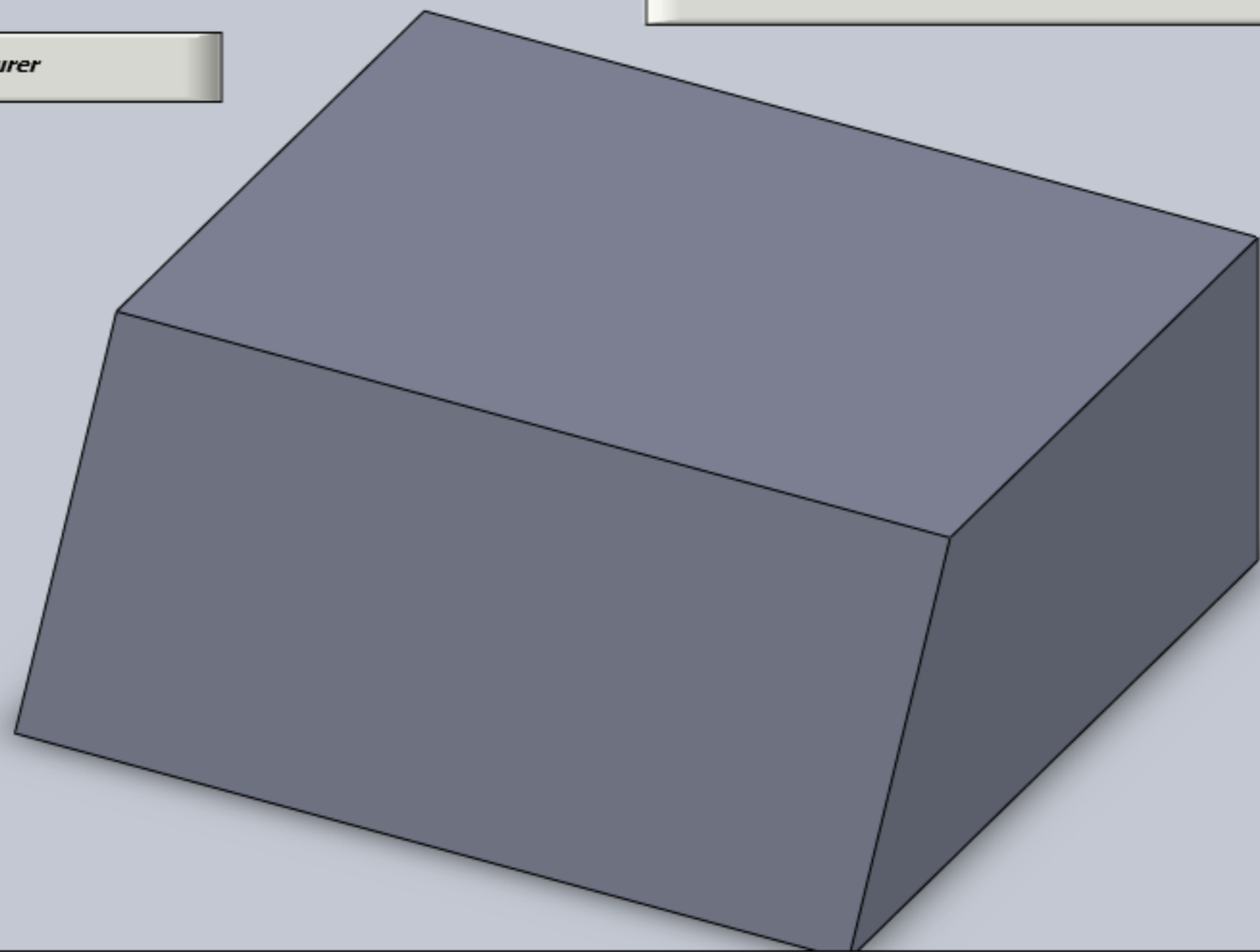

\*Trimétrique





Etude de conception | Mesurer | Propriétés | Propriétés | Capteur | Statistiques | Vérifier | Analyse de la géométrie | Diagnostic d'import... | Analyse de la déviation | Zébrures | Courbure | Analyse de la dépouille | Analyse des contre-dépouilles | Analyse de la ligne de joint | Vérification de la symétrie | Analyse de l'épaisseur | Comparer les documents | Vérifier le docum... | Assistant d'analyse SimulationXpress

Mesure - depouille | in mm | X Y Z | [Icons]

de paille (Défaut<<Défaut>\_Eta...  
Capteurs  
Annotations  
Matériau <non spécifié>  
Plan de face  
Plan de dessus  
Plan de droite  
Origine  
Boss.-Extru.1  
Esquisse1  
Dépouille4

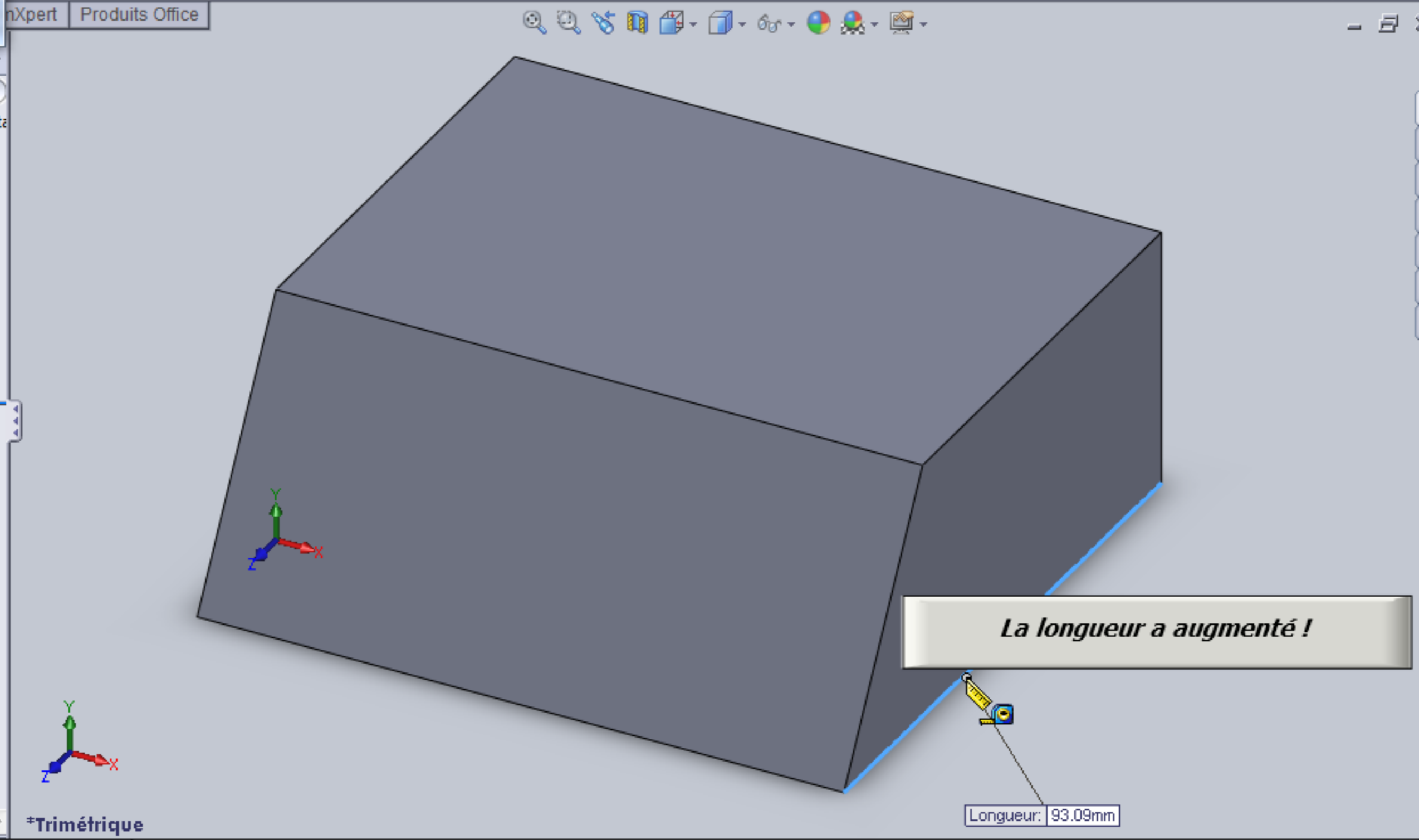

***La longueur a augmenté !***

Longueur: 93.09mm



Etude de conception | Mesurer | Propriétés | Propriétés | Capteur | Statistiques | Vérifier | Analyse de la géométrie | Diagnostic d'import... | Analyse de la déviation | Zébrures | Courbure | Analyse de la dépouille | Analyse des contre-dépouilles | Analyse de la ligne de joint | Vérification de la symétrie | Analyse de l'épaisseur | Comparer les documents | Vérifier le docum... | Assistant d'analyse SimulationXpress

Mesure - depouille | in mm | X Y Z | [Icons]

de p... | Produits Office | [Icons]

- de p... (Défaut<<Défaut>\_Eta)
- Capteurs
- Annotations
- Matériau <non spécifié>
- Plan de face
- Plan de dessus
- Plan de droite
- Origine
- Boss.-Extru.1
  - Esquisse1
  - Dépouille4

